

**Manuel
d'installation**

**Tête
connectée**



COMAP

! Précautions

- Lisez attentivement cette notice avant l'installation.
- Vérifiez que le corps thermostatique de votre radiateur est compatible avec celui des têtes :
 - › diamètre : M28 ou M30
 - › filetage : 1.5 mm
- Les têtes adaptables au diamètre 30 mm sont également compatibles avec les inserts et corps thermostatiques Danfoss RA (adaptateur inclus dans le pack universel).
- Manipulez la tête avec précaution.
- Gardez une bonne circulation d'air à proximité de la tête.
- Ne couvrez pas la tête COMAP.



1 Rendez-vous sur la page
app.comapsmarthome.com

2 Suivez les étapes d'installation
en ligne étape par étape

Téléchargez l'application COMAP Smart Home



Créez votre compte sur l'application
et commencez l'installation de votre produit.

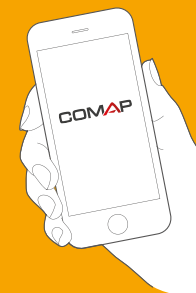

COMPATIBILITÉ

Il existe deux types de têtes de radiateur :

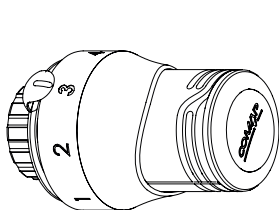

Les têtes thermostatiques :

Elles sont généralement graduées de 1 à 5 et peuvent être aisément remplacées par une tête COMAP Smart Home.

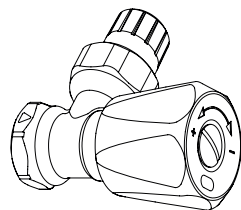

Les robinets manuels :

Si certains de vos radiateurs comportent des robinets manuels, nous vous conseillons de passer par un professionnel afin de rendre vos robinets compatibles avec la tête COMAP Smart Home.

! Il existe principalement, deux types de connexions standards de la tête sur le robinet thermostatique : M28 × 1,5 ou M30 × 1,5 (correspond au diamètre et au filetage du tube en mm). Vérifiez le robinet thermostatique de votre radiateur avant installation pour savoir s'il est compatible avec le modèle que vous avez acheté.

CONTENU DU KIT

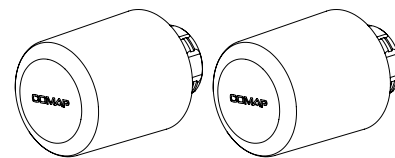

2 têtes COMAP

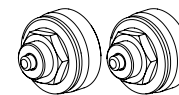

2 adaptateurs M30/M28*

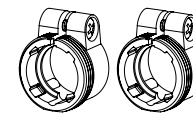

2 adaptateurs Danfoss*

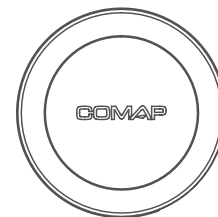

1 passerelle

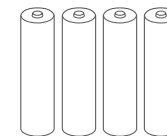

4 piles AA LR6

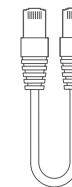

1 câble ethernet

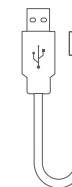

1 câble USB

Extensions possibles

Vous pouvez étendre votre installation en ajoutant jusqu'à 10 têtes supplémentaires (ref. L150005001, L150006001, L150007001 suivant le corps monté sur le radiateur).

*suivant la référence que vous avez achetée, cf page 12

PRINCIPE D'INSTALLATION

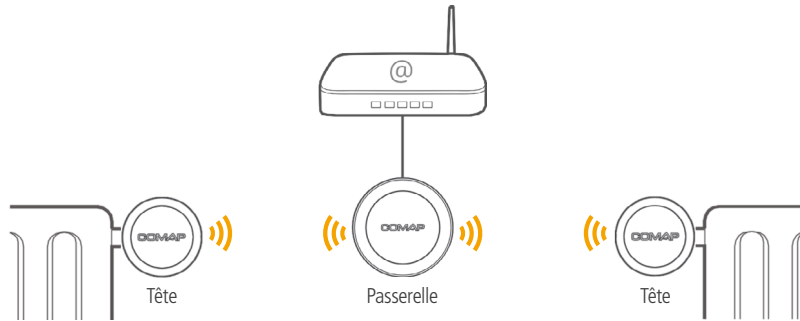

La tête COMAP se monte sur chacun de vos radiateurs à eau.

La passerelle se branche à la box internet.

Les têtes communiquent avec la passerelle par ondes radio (868MHz). La distance maximale entre la passerelle et les têtes est dépendante de la structure de votre habitation (épaisseur des murs, matériaux...) et de l'environnement radioélectrique.

Description de la tête

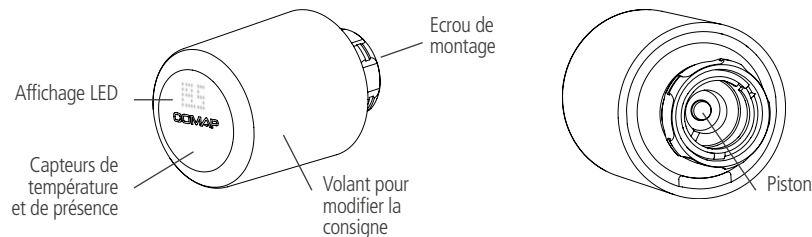

AFFICHAGE DE LA TÊTE

Pictogramme	Signification	Action
	Démarrage de la tête	Patiencez quelques secondes
	Mise à jour de la tête	Patiencez 1 à 2 minutes
	Niveau de pile faible	Pensez à changer les piles
	Niveau de pile critique : la tête ne régule plus la température	Changez les piles pour relancer le fonctionnement de la tête
	Problème de communication	<ol style="list-style-type: none"> Débranchez puis rebranchez la passerelle de la box internet. Les deux voyants de la passerelle doivent être verts et fixes. Si la passerelle a les deux voyants fixes après le redémarrage et que la tête continue d'afficher ces pictogrammes, contactez le service client.
	Limite de portée radio	Votre tête thermostatique est en limite de portée radio, un répéteur pourrait être nécessaire, contactez le service client.
	La calibration est incohérente.	<ol style="list-style-type: none"> Enlevez la tête du radiateur. Enlevez les piles 30s puis remettez-les. Observez si le piston de la tête effectue un mouvement d'aller-retour : Si oui : Enlevez les piles. - Remontez la tête. - Remettez les piles pour relancer la calibration. - Si l'erreur persiste contactez le service client. Si non : contactez le service client.
	Le robinet de radiateur n'a pas été détecté lors de la calibration	<ol style="list-style-type: none"> Assurez-vous que la tête est bien installée sur le corps thermostatique (Serrage, pas de jeu). Relancez la calibration en enlevant les piles pendant 10s et en les remettant. Si le problème persiste, contactez le service client

INSTALLATION

1. Téléchargez l'application COMAP. Rendez-vous sur l'App Store ou sur Google Play pour télécharger l'application "COMAP Smart Home".
2. Créez votre compte sur l'application. Suivez les différentes étapes de création du compte sur votre application COMAP Smart Home.
3. Branchez la passerelle sur votre box internet

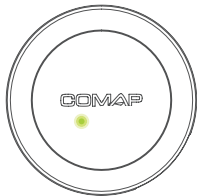
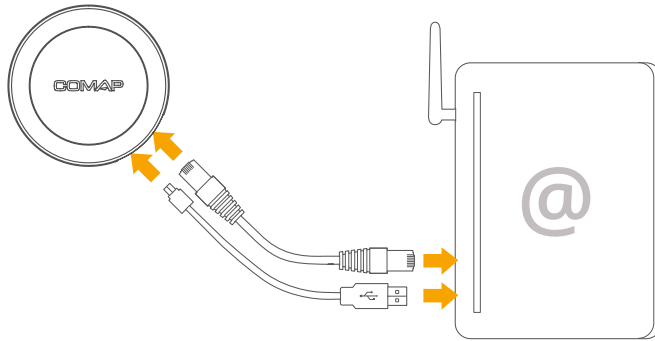

Le premier voyant (témoin d'alimentation) de la passerelle s'allume.

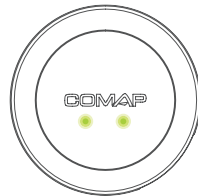

Le second voyant de la passerelle (témoin de communication) s'allume et clignote, puis devient fixe après 1 à 2 minutes.

4. Insérez les piles dans la tête
 - a. Faites glisser le volant vers l'avant
 - b. Insérez les piles selon le sens indiqué dans le logement des piles.

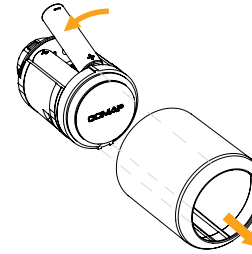

5. Placez les têtes à moins de 40cm de la passerelle.

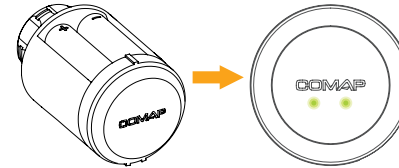

6. Tournez la bague pour réveiller chaque tête à côté de la passerelle.

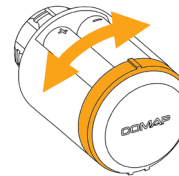

7. Etape uniquement nécessaire pour la première tête installée : Dans le parcours d'installation de l'application ou de l'interface web, entrez le numéro de série d'une des têtes. Le numéro de série se trouve sur l'étiquette située sur la partie inférieure de la tête.

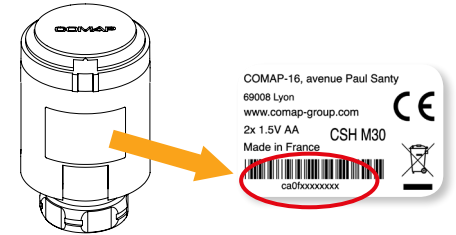

8. Les autres têtes apparaissent automatiquement dans mon application au fur et à mesure qu'elles communiquent.
9. Une fois les têtes présentes dans votre application, procédez au montage.

Montage des têtes

10. Enlevez la tête actuelle

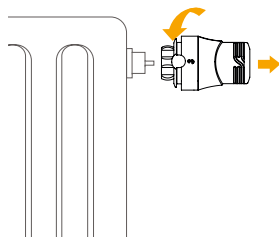

11. Ajoutez au besoin un adaptateur

► Si votre robinet dispose d'un pas de vis (filetage) mais que l'écrou de tête ne se visse pas car trop grand, vissez l'adaptateur M30/M28 si vous avez un kit universel.

► Si votre insert ou corps thermostatique est de type Danfoss RA : séparez les deux pièces plastiques de l'adaptateur. Vissez l'adaptateur Danfoss correspondant à votre modèle sur le tube du radiateur.

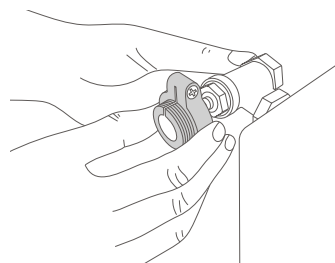
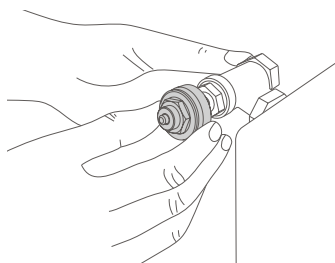

12. Enlevez une pile de la tête

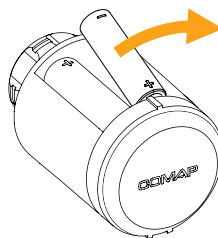

13. Placez la tête COMAP en face du robinet du radiateur : vous devez lire COMAP dans le bon sens

Vissez la bague métallique dans le sens horaire jusqu'à ce que la tête soit fixée au radiateur. Serrez avec une clé.

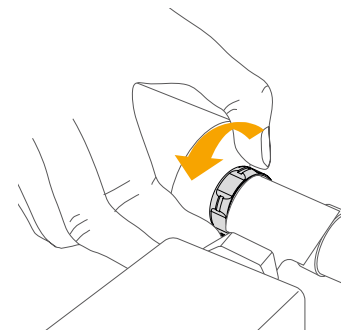
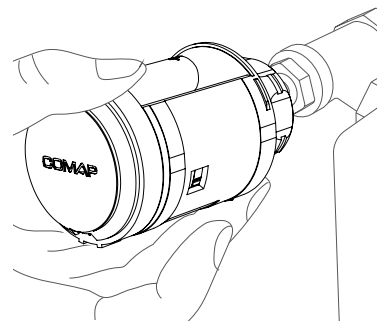

14. Remettez la pile dans la tête et glissez le volant sur la tête en prenant garde de placer la double rainure du volant sur la partie inférieure de la tête. La tête va se calibrer sur votre robinet

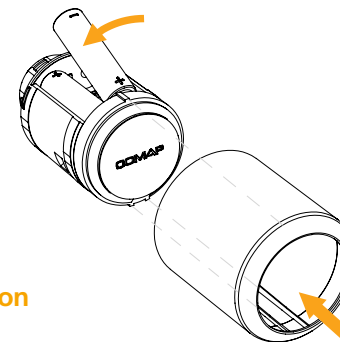

Organisez vos têtes dans l'application

DÉTAIL DES RÉFÉRENCES

Références	Contenu
L151006001	2 têtes CSH M28
L151004001	1 passerelle 1 câble USB 1 câble RJ45 4 piles AA LR6
L151007001	2 têtes M30
L151005001	1 passerelle 1 câble USB 1 câble RJ45 4 piles AA LR6
L151008001	2 têtes M30
L150003001	2 adaptateurs M30/M28 2 adaptateurs Danfoss RA 1 passerelle 1 câble USB 1 câble RJ45 4 piles AA LR6
L150005001	1 tête M28 2 piles AA LR6
L150006001	1 tête M30 2 piles AA LR6
L150007001	1 tête M30 1 adaptateur M30/M28 1 adaptateur Danfoss RA 2 piles AA LR6

SPÉCIFICATIONS



Certificats et conditions générales

COMAP déclare que l'appareil est conforme aux exigences essentielles et aux autres dispositions pertinentes de la directive RED 2014/53/UE.

Caractéristiques sans fil

Connexion de la passerelle à la box Internet par alimentation USB 5V DC 200 mA et port Ethernet RJ 45. Connexion sans fil entre les têtes COMAP Smart Home et la passerelle : Radio longue portée 868.0-868.6 MHz / puissance 25 mW.

Capteurs et mesures de la tête

Capteur de température haute précision.
Plage de mesure : 0° à 50 °C.
Température (consigne) : 7°C à 25°C.
Incrément : 0,5 °C.
Capteur d'humidité.
Capteur de niveau sonore.

Moteur

Course linéaire : 5 mm max.
Niveau sonore : <35 dbA.
Force de poussée : 80 N max.

Matériel requis

Box Internet avec un port RJ 45 et un port USB de libre. Sans port USB, nécessite un chargeur USB (non fourni).

Dimensions

Tête thermostatique : 51 mm (diamètre), 78 mm (L).
Passerelle: 82 mm (diamètre), 22 mm (L).

Poids

Tête thermostatique : 120 g (sans piles).
Passerelle : 55g (sans câbles).

Design

Design : 5.5 Studio Design.
Ecran LED.

Garantie 2 ans.

Avertissements

La tête thermostatique programmable est à usage intérieur uniquement.
L'appareil doit être installé selon les normes en vigueur.
Les piles doivent être propres avant d'être insérées dans l'appareil. Tenez les enfants à l'écart des piles. En cas d'ingestion, consultez immédiatement un médecin.
Ne pas essayer de réparer cet appareil vous-même, un service après-vente est à votre disposition.
Tout changement ou toute modification non approuvés expressément dans ce manuel peuvent annuler votre droit relatif au fonctionnement et/ou au service de garantie de cet appareil.
COMAP Tête thermostatique et passerelle : Isolement classe III
Cet appareil n'est pas fait pour être utilisé par des personnes non compétentes (y compris les enfants), sauf si ces personnes sont surveillées ou supervisées par une personne responsable de leur sécurité. Les enfants doivent être surveillés afin d'assurer qu'ils ne jouent pas avec l'appareil.

Alimentation

Chaque tête est alimentée par 2 piles LR6 AA fournies.

Copyright COMAP © 2020 tous droits réservés. Reproduction et distribution interdites sans l'accord autorisé de COMAP.

COMAP

Besoin d'une réponse technique ou d'un simple conseil ?
N'hésitez pas à nous contacter, notre assistance se fera
un plaisir de vous répondre :



FAQ : <https://support.qivivobycomap.com>



Email : contact@comapsmarthome.com

COMAP Group
16 avenue Paul Santy - BP 8211
69355 Lyon Cedex 08 - France